



Telecommunications, Fälmisstrasse 21, 8833 Samstagern, Switzerland





















Bedienungsanleitung

DE516C

DE532C

DE516C Ex

Inhaltsverzeichnis

1	Inbetriebnahme	4
1.1	Stromversorgung	4
1.2	Einlegen der Energiequelle	4
2	Bereitschaftsmodus	5
3	Statusanzeige	6
3.1	Displaybeleuchtung	6
4	Bedienungsebenen	7
4.1	Einfachbedienung	7
4.2	Vollbedienung	7
5	Hauptmenü	8
5.1	Tastensymbole	8
5.2	Menüsymbole	8
5.3	Funktionssymbole und -beschreibung	9
6	Erläuterung der Menüfunktionen	10
6.1	Meldungsmenü 	10
6.1.1	Allgemeines	10
6.1.2	Meldung lesen 	11
6.1.3	Meldung(en) löschen 	11
6.1.4	Meldung schützen 	11
6.1.5	RIC ein- und ausschalten 	12
6.1.6	Laute Alarmierung 	12
6.1.7	Leise Alarmierung 	12
6.1.8	Stumme Alarmierung 	12
6.1.9	Vibrator ein/aus 	12
6.1.10	Licht ein/aus 	12
6.1.11	Tonmuster wählen 	12
6.1.12	Feldstärkealarm 	12
6.2	Zeitmenü 	13
6.2.1	Uhr stellen 	13
6.2.2	Wecker stellen 	13
6.3	Spezialmenü 	13
6.3.1	Ausschalten 	13
6.3.2	Breitschrift ein/aus oder Zeichensatz wählen 	13
6.3.3	Menüsprache wählen 	13
6.3.4	Statusanzeige 	13
7	Schnittstelle/Peripherie	14
7.1	Zubehör	14

Vorwort

Wir gratulieren Ihnen zu Ihrem neuen Pager. Sie haben ein Gerät erworben, das durch Leistung, Ausstattung und Betriebssicherheit dominiert. Das interaktive Konzept, ergänzt durch die eingebaute Hilfe zu jedem Symbol, macht Ihren Pager sehr benutzerfreundlich. Wir empfehlen Ihnen, trotz einfachster Handhabung des Gerätes, die Bedienungsanleitung sorgfältig zu lesen.

Die alphanumerischen Pager von Swissphone können mit vielen verschiedenen Optionen konfiguriert werden. Die Bedienungsanleitung deckt die meistverwendeten Standardkonfigurationen ab. Je nach Programmierung des Pagers kann es aber sein, dass gewisse Verhalten von der Bedienungsanleitung abweichen können.

Wir sind sicher, daß Sie mit Ihrem Pager einen treuen und zuverlässigen Begleiter haben werden.

Begriffe

Adresse: Im Folgenden wird in der Bedienungsanleitung der Begriff Adresse verwendet. Synonym sind auch die Begriffe RIC und Schleife üblich. Zu jeder Rufnummer gehört eine im Pager abgespeicherte Adresse.

1 Inbetriebnahme

1.1 Stromversorgung

Energiequelle	Typ	Betriebsdauer		
		DE516C	DE532C	DE516C Ex
Alkaline-Batterie	LR6, 1,5 V	ca. 1000 Std	ca. 500 Std	-
Nickel-Cadmium-Akku	600 mAh, AA,1,2V	ca. 330 Std	ca. 170 Std	ca. 330 Std
Nickel-Metal-Hydrid-Akku	1200 mAh, AA,1,2V	ca. 730 Std.	ca. 370 Std	-

Akkumulator bei Ersteinsatz zuerst voll laden. (mindestens 24h bei NiMH 1600mAh)

1.2 Einlegen der Energiequelle

- Ziehen Sie die Arretierung (1) etwas hoch.
- Schieben Sie den Batterieverschuß (2) in Pfeilrichtung.
- Legen Sie unter Beachtung der Polarität (+ und -) die Batterie ein (3).
- Es erfolgt ein automatischer Einschalttest. Ihr Pager ist empfangsbereit.
- Führen Sie den Batterieverschuß ein (2).
- Drücken Sie die Arretierung (1) wieder bis zum Anschlag nach unten.
- Stellen Sie die Uhrzeit ein (siehe 6.3.1 Uhr stellen)

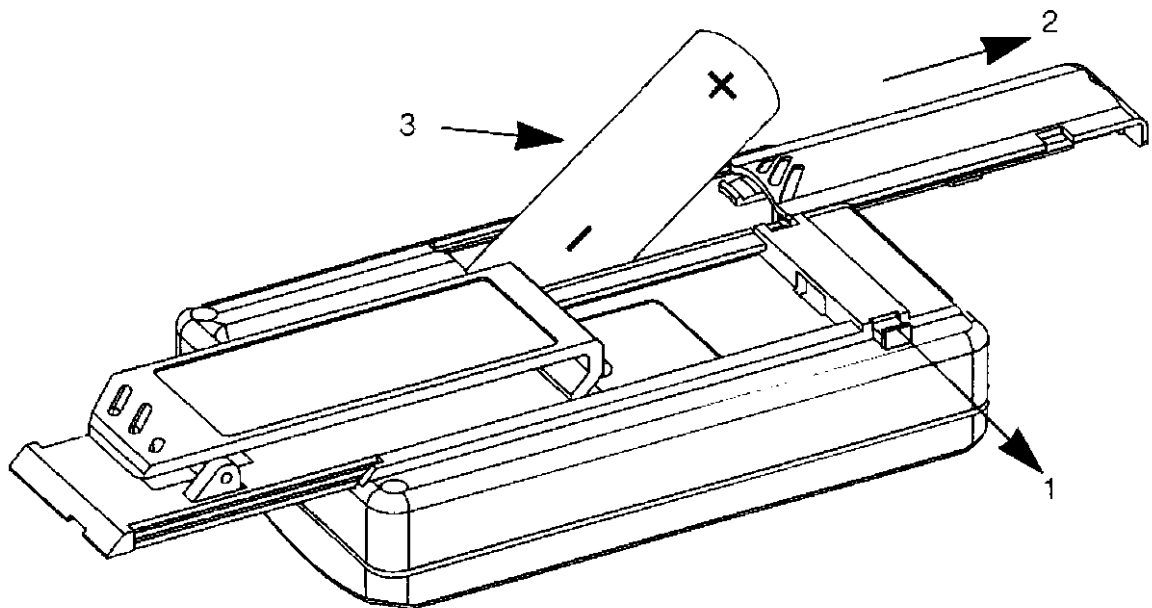

2 Bereitschaftsmodus

Im Bereitschaftsmodus zeigt Ihnen der Pager seinen entsprechenden Zustand mittels vier Statussymbolen an.

Folgende Statussymbole sind vorhanden:

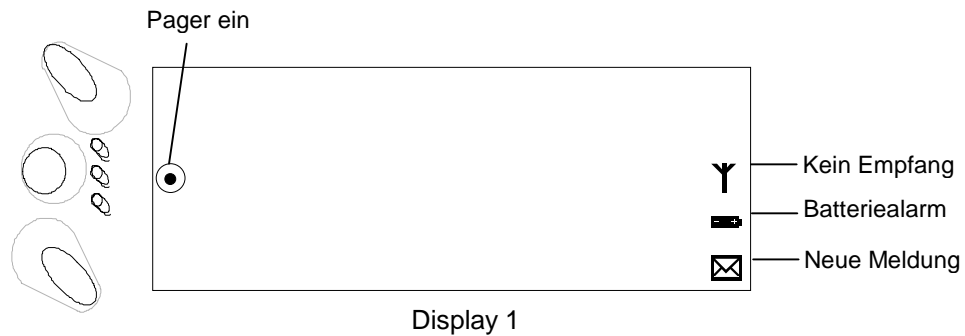

Pager ein: Der Pager ist empfangsbereit.

Neue Meldung: Der Pager hat eine neue Meldung empfangen.

Kein Empfang: Wenn der Pager kein Signal empfangen kann, wird dieses Symbol angezeigt.

Batteriealarm: Bevor die Batterie einen kritischen Wert erreicht, zeigt dieses Symbol an, daß sie ersetzt oder der Akku aufgeladen werden muß. Zugleich ertönt ca. alle 12s ein Knacken.

3 Statusanzeige

Nachdem Datum und Zeit bzw. eine Weckzeit eingestellt wurde oder die Menüfunktion ‚Statusanzeige‘ gewählt wird (siehe Kapitel 6.4.4), zeigt der Pager die Statusanzeige für ein paar Sekunden an und wechselt dann in den Bereitschaftsmodus. Folgende Informationen können in der Statusanzeige dargestellt werden:

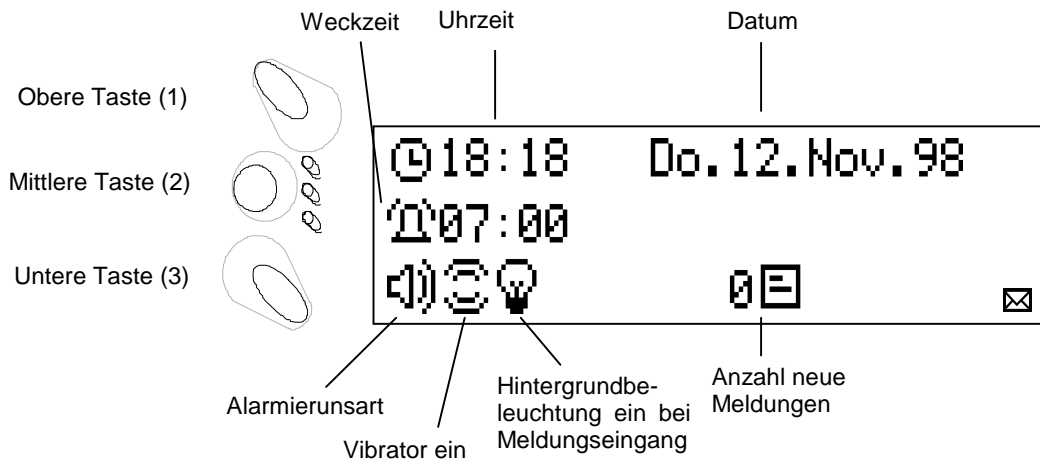

3.1 Displaybeleuchtung

Um die Displaybeleuchtung einzuschalten, drücken Sie die mittlere Taste (2) zwei Sekunden lang. Drücken Sie die mittlere Taste (2) noch einmal während zwei Sekunden, erlischt die Beleuchtung wieder. Spätestens wenn der Pager wieder in den Bereitschaftsmodus wechselt, wird die Beleuchtung automatisch ausgeschaltet.

4 Bedienungsebenen

Der Pager kann grundsätzlich in zwei verschiedenen Bedienungsebenen betrieben werden, die Einfach- und die Vollbedienung. Die Einfachbedienung schliesst Fehlbedienungen durch ungeübte Benutzer oder in Stresssituationen aus, während die Vollbedienung direkten Zugriff auf alle Funktionen ermöglicht.

4.1 Einfachbedienung

Sobald der Pager in den Bereitschaftsmodus schaltet, befindet er sich automatisch in der Einfachbedienung. Zur Verminderung von Fehlbedienungen sind in der Einfachbedienung die drei Tasten mit einer kurzen Verzögerung versehen. In diesem Bedienmodus haben die drei Tasten folgende Funktionen:

Obere Taste (1): Im Bereitschaftsmodus: Solange diese Taste gedrückt wird, erscheint die Statusanzeige.

Innerhalb einer Meldung: Mit dieser Taste kann innerhalb einer angezeigten Meldung nach oben geblättert werden.

Mittlere Taste (2): Anzeige der zuletzt empfangenen (neuesten) Meldung.

Diese wird auch angezeigt, falls sie schon einmal gelesen wurde. Befinden sich mehrere ungelesene Meldungen im Meldungsspeicher, so wird zuerst die neuste angezeigt. Wurde diese gelesen, wird die nächst ältere angezeigt. Nach einigen Sekunden schaltet der Pager wieder in den Bereitschaftsmodus.

Untere Taste (3): Im Bereitschaftsmodus: Solange diese Taste gedrückt wird, erscheint das Logo bzw. der Identifikationstext.

Innerhalb einer Meldung: Mit dieser Taste kann innerhalb der angezeigten Meldung nach unten geblättert werden (falls diese länger ist als 4 Zeilen). Sobald eine Meldung gelesen wurde, wird die nächste Meldung angezeigt.

4.2 Vollbedienung

Das gleichzeitige Betätigen der oberen und unteren Taste während mindestens 3 Sekunden bewirkt das Umschalten in die Vollbedienung. In der Vollbedienung stehen Ihnen sämtliche Funktionen des Pagers zur Verfügung. Diese sind übersichtlich in verschiedenen Menüs innerhalb des Hauptmenüs zusammengefasst.

Falls der Pager nicht für die Einfachbedienung konfiguriert ist, befindet sich dieser immer im Vollbedienungsmodus. Dabei bewirkt das Drücken der mittleren Taste die Anzeige des Menüs.

Nachfolgend wird diese Vollbedienung ausführlich beschrieben.

5 Hauptmenü

Das Hauptmenü kann in vier Bereiche unterteilt werden: Tastensymbole, Menüsymbole, Funktionssymbole und Funktionsbeschreibung im Klartext.

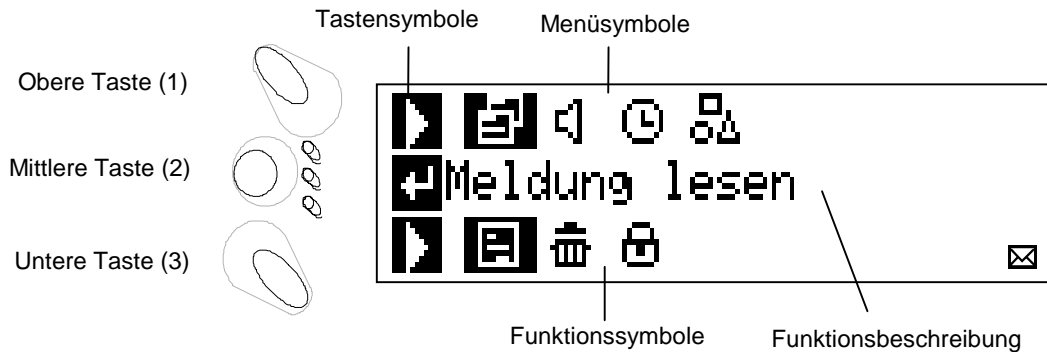

5.1 Tastensymbole

Die drei Tastensymbole auf der linken Seite der Anzeige bezeichnen die aktuelle Belegung der drei Tasten (1), (2) und (3). Diese Tastensymbole hängen von der ausgewählten Funktion ab.

Folgende Funktionen sind möglich:

- Cursor nach links oder rechts bewegen
- Nach oben oder unten blättern
- Wählen oder Verlassen des Menüs

5.2 Menüsymbole







Die Symbole im oberen Bereich der Anzeige vertreten die verschiedenen zur Verfügung stehenden Menüs. Welche Funktionen in welchen Menüs enthalten sind, sehen Sie im folgenden Kapitel. Mit der oberen Taste (1) kann das nächste Menü angewählt werden, wobei die Richtung durch das Tastensymbol angezeigt wird. Wird die obere Taste (1) lange gedrückt, wechselt die Richtung.

Das Symbol des ausgewählten Menüs wird in der Anzeige jeweils invertiert dargestellt.

5.3 Funktionssymbole und -beschreibung

Die Symbole im unteren Bereich der Anzeige vertreten die im ausgewählten Menü zur Verfügung stehenden Funktionen. Das Symbol der ausgewählten Funktion wird invertiert dargestellt. Mit der unteren Taste (3) kann die nächste Funktion angewählt werden. Auch hier wird die Richtung gewechselt, falls die untere Taste (3) lange gedrückt wird. Jede Funktion wird im mittleren Bereich der Anzeige zusätzlich durch eine Funktionsbeschreibung in Klartext erläutert.

Übersicht über die Funktionen in der Vollbedienung:

Menü	Funktion und Beschreibung
 Meldung (Kapitel 6.1)	 Meldung lesen  Meldung(en) löschen  Meldung schützen  RIC ein- und ausschalten
 Alarmierung (Kapitel 6.2)	 Laute Alarmierung  Leise Alarmierung  Stumme Alarmierung  Vibrator ein/aus  Licht ein/aus  Tonmuster wählen  Feldstärkealarm
 Zeit (Kapitel 6.3)	 Uhr stellen  Wecker stellen
 Spezial (Kapitel 6.4)	 Ausschalten  Breitschrift ein/aus  Menüsprache wählen  Statusanzeige

Abweichungen von der hier dargestellten Menüstruktur sind je nach Konfiguration des Pagers möglich.

6 Erläuterung der Menüfunktionen

Wenn Sie sich im Hauptmenü befinden (siehe Kapitel 5), wählen Sie mit der oberen und unteren Taste ein Menü und eine dazugehörige Funktion. Die gewählten Symbole werden invertiert dargestellt. Wenn Sie nun die mittlere Taste (2) drücken, wechselt der Pager in die Bedienung der entsprechenden Funktion. Das Symbol der Funktion wird in der Mitte neben der mittleren Taste dargestellt.

6.1 Meldungenmenü

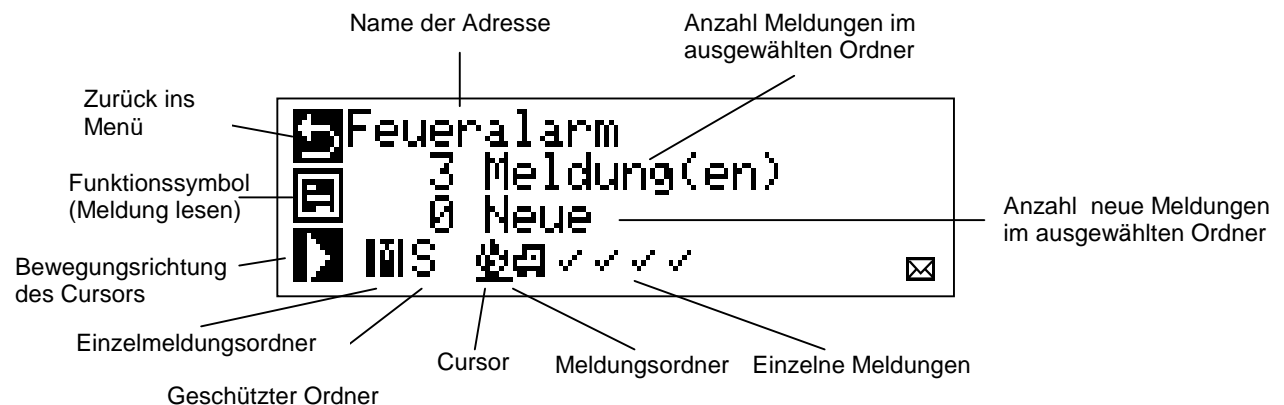

6.1.1 Allgemeines

Wird eine Funktion aus dem Meldungenmenü ausgewählt, so sieht die Anzeige prinzipiell wie folgt aus:



Links auf der untersten Zeile befindet sich das Zeichen M für Meldungsordner. Solange dieses invertiert dargestellt ist, können entweder Meldungsordner, einzelne Meldungen oder das Zeichen S ausgewählt werden. Das Zeichen S steht für den geschützten Meldungsordner. In der oben abgebildeten Anzeige ist der Einzelmeldungsspeicher M ausgewählt und der Cursor befindet sich unter dem Symbol für den Meldungsordner ‚Feueralarm‘. Alle Meldungen, die nicht in einem Meldungsordner abgelegt werden, werden im Einzelmeldungsordner abgespeichert. Bei Pagern vom Typ BOS (Behörden und Organisationen für Sicherheit) sind keine Meldungsordner mit Symbolen vorhanden.

Rechts neben dem geschützten Meldungsordner S befinden sich die Meldungsordner gefolgt von den einzelnen Meldungen. Diese besitzen folgende Symbole:

Ungelesene Meldung:	!
Ungelesene Meldung mit Priorität:	
Gelesene Meldung:	✓
Unvollständig empfangene Meldung:	?
Systemmeldung	

Wenn sich auf der untersten Zeile mehr als 11 Meldungsordner und Meldungen befinden, erscheinen Pfeile im unteren Teil der Anzeige. Falls mehr als 15 Meldungsordner und Meldungen vorhanden sind, erscheint ein horizontaler Rollbalken. (Pfeile und Rollbalken erscheinen nur, wenn Sie einen Pager mit Display 1 besitzen, siehe Kapitel 2.)

Um von einer Meldung zur nächsten bzw. vom Meldungsspeicher zum geschützten Speicher zu gelangen, drücken Sie die untere Taste (3). Wird diese Taste lange gedrückt, ändert sich die Richtung. Die aktuelle Position wird durch einen Cursor dargestellt.

Wird mit dem Cursor ein Ordner ausgewählt, erscheint

- in der ersten Zeile der Name des Ordners
- in der zweiten Zeile die Anzahl aller Meldungen im entsprechenden Ordner
- in der dritten Zeile die Anzahl neuer Meldungen im entsprechenden Ordner

Befindet sich der Cursor auf einer Meldung, erscheint:

- in der ersten Zeile die Kopfzeile mit Empfangszeit und -datum der Meldung
- in der zweiten Zeile die Bezeichnung der Adresse
- ab der dritten Zeile die Meldung

Je nach Konfiguration kann es sein, dass die Kopfzeile beim Eintreffen der Meldung nicht angezeigt wird. Um die Kopfzeile sichtbar zu machen, betätigen Sie die obere Taste (1).

6.1.2 Meldung lesen

Mit der unteren Taste (3) können Sie den Ordner oder eine einzelne Meldung auswählen, die Sie lesen wollen. Um die Meldungen eines Ordners oder eine einzelne Meldung ganz zu lesen, drücken Sie die mittlere Taste (2).

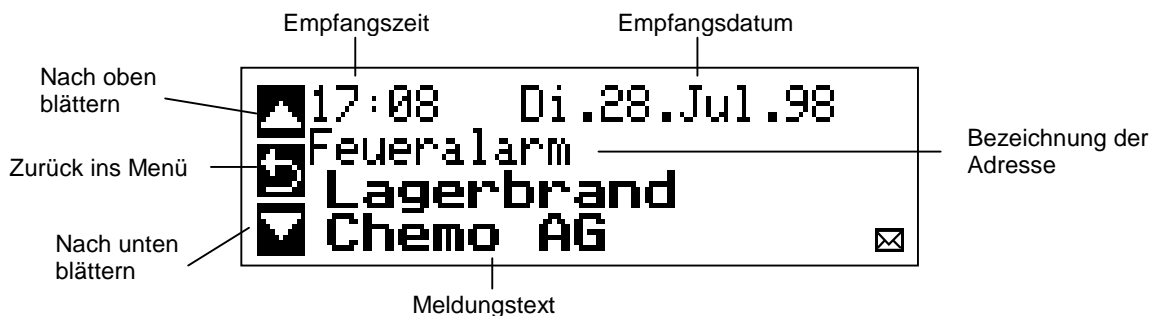

Mit der oberen Taste (1) und der unteren Taste (3) kann innerhalb des Ordners oder der Meldung geblättert werden, falls diese länger als 2 Zeilen ist. Wenn die Meldung lang genug ist, kann mit Betätigen der oberen Taste (1) oder der unteren Taste (3) 4 Zeilen auf einmal geblättert werden. Beim Lesen einer einzelnen Meldung oder eines Meldungsordners wird das Ende mit einem Minipiep und/oder Vibrieren angezeigt.

Falls ein Ordner oder eine Meldung mehr als 4 Zeilen benötigt, erscheinen bei Display 1 Pfeile und/oder ein vertikaler Rollbalken am rechten Rand der Anzeige. Bei Display 2 erscheinen Pfeile am linken Rand.

Um in das Hauptmenü zurückzukehren, drücken Sie die mittlere Taste (2).

6.1.3 Meldung(en) löschen

Mit dieser Funktion ist es möglich, alle Meldungen innerhalb des ausgewählten Ordners oder eine einzelne Meldung zu löschen. Bewegen Sie dazu den Cursor auf einen Ordner oder eine einzelne Meldung und betätigen Sie die mittlere Taste (2). Bevor alle Meldungen im Ordner oder die einzelne Meldung gelöscht werden, erscheint die Frage: "Sind Sie sicher?". Bestätigen Sie die Frage mit der mittleren Taste (2), um die Meldung(en) zu löschen, oder die obere Taste (1), um abzubrechen.

Um alle Einzelmeldungen zu löschen wählen Sie den Einzelmeldungsordner M.

Um in das Hauptmenü zurückzukehren, drücken Sie die obere Taste (1).

6.1.4 Meldung schützen

Wählen Sie mit der unteren Taste (3) die zu schützende Meldung aus. Die aktuelle Meldung wird durch den Cursor markiert. Bestätigen Sie dann mit der mittleren Taste (2). Die aktuelle Meldung wird im geschützten Speicher abgelegt und kann somit nicht durch neu empfangene überschrieben werden. Wenn der geschützte Speicher voll ist, müssen Sie alte geschützte Meldungen löschen, um neue schützen zu können. Es können nur einzelne Meldungen geschützt werden, die sich nicht in einem Meldungsordner befinden.

Um in das Hauptmenü zurückzukehren, drücken Sie die obere Taste (1).

6.1.5 RIC ein- und ausschalten

Jede Adresse (RIC) kann ein- und ausgeschaltet werden. Wenn eine Adresse ausgeschaltet ist, werden eingehende Meldungen ignoriert. Das Ausschalten von RICs hat keinen Einfluss auf den Stromverbrauch.

6.2 Alarmierungsmenü

Falls eine neue Meldung empfangen wird, erscheint das Symbol  in der Anzeige und der Pager alarmiert wie in den folgenden Abschnitten beschrieben. Dabei wird grundsätzlich zwischen Meldungen mit Priorität und ohne Priorität unterschieden. Die Einstellung der Alarmierung bewirkt mit oder ohne Priorität der Meldung eine unterschiedliche akustische und motorische Alarmierung. Pro Adresse kann die Alarmierung unterschiedlich konfiguriert sein.

Jede Alarmierung kann durch die Betätigung irgend einer Taste abgebrochen werden.

Um die Alarmierungsart einzustellen, selektieren Sie im Hauptmenü mit der oberen Taste (1) die Alarmierungsmenü. Mit der unteren Taste (3) wählen Sie die gewünschte Alarmierungsart aus und bestätigen diese mit der mittleren Taste (2).

Die jeweilige Alarmierungsart wird in der Statusanzeige unten links angezeigt.

6.2.1 Laute Alarmierung

Meldung ohne Priorität: Laute Alarmierung und Vibration (falls eingeschaltet)

Meldung mit Priorität: Laute Alarmierung mit Rufdauerverdoppelung und Vibration.

6.2.2 Leise Alarmierung

Meldung ohne Priorität: Akustische Alarmierung nur mit Minipiep und Vibration (falls eingeschaltet)

Meldung mit Priorität: Vibratorvorlauf, anschließend laute Alarmierung mit Rufdauerverdoppelung

6.2.3 Stumme Alarmierung

Meldung ohne Priorität: Keine akustische Alarmierung (Lautsprecher ist ausgeschaltet), Vibration (falls eingeschaltet)

Meldung mit Priorität: Vibratorvorlauf, anschließend laute Alarmierung mit Rufdauerverdoppelung

6.2.4 Vibrator ein/aus

Meldung ohne Priorität: Der Vibrator funktioniert unabhängig von der akustischen Alarmierung

Meldung mit Priorität: Der Vibrator ist immer eingeschaltet

6.2.5 Licht ein/aus

Wenn diese Funktion aktiviert ist, wird die Hintergrundbeleuchtung bei der Anzeige von neu empfangenen Meldungen automatisch eingeschaltet und beim Wechsel zurück in den Bereitschaftsmodus wieder ausgeschaltet.

6.2.6 Tonmuster wählen

Die akustische Alarmierung kann pro Adresse auf stumm, Minipiep oder eines von 16 verschiedenen Tonmustern gesetzt werden. Dabei verwenden Sie die obere Taste für die Auswahl der Adresse und die untere Taste für die Auswahl des Tonmusters. Dabei ertönt die ausgewählte Alarmierung. Bei Pagern vom Typ BOS ist diese Funktion nicht vorhanden.

6.2.7 Feldstärkealarm

Um den akustischen Feldstärkealarm einzuschalten, wählen Sie im Hauptmenü Funktion "Feldstärkealarm" an und bestätigen Sie mit der mittleren Taste (2).

Um den akustischen Feldstärkealarm wieder auszuschalten, wiederholen Sie diese Bedienfolge.

6.3 Zeitmenü

6.3.1 Uhr stellen

Wählen Sie im Hauptmenü mit der oberen Taste (1) das Zeitmenü und darin mit der unteren Taste (3) die Funktion "Uhrzeit stellen" an und bestätigen Sie mit der mittleren Taste (2). Stellen Sie die Zeit mit der oberen Taste (1) und der unteren Taste (3). Bestätigen Sie jede Einstellung (Stunden → Minuten → Jahr → Monat → Tag → Wochentag) mit der mittleren Taste (2).

Nachdem Sie den Wochentag eingestellt haben, werden die aktuelle Zeit und das aktuelle Datum in der Statusanzeige dargestellt.

Beim DE800 wird die Uhrzeit im Normalfall über die Luft eingestellt.

6.3.2 Wecker stellen

Das Stellen des Weckers erfolgt analog wie das Stellen der Uhr. Um den Wecker wieder auszuschalten, wiederholen Sie die Schritte für die Einstellung der Weckzeit ohne diese zu verändern. Die Weckfunktion wird täglich wiederholt.

In ausgeschaltetem Zustand bewirkt der Weckeralarm ein Einschalten des Gerätes, wobei anschliessend der Weckton ertönt.

6.4 Spezialmenü

6.4.1 Ausschalten

Mit der Funktion "Ausschalten" kann der Pager außer Betrieb gesetzt werden. Wählen Sie dazu im Hauptmenü mit der oberen Taste (1) das Spezialmenü und darin mit der unteren Taste (3) die Funktion "Ausschalten" an und bestätigen Sie mit der mittleren Taste (2). Bevor sich der Pager ausschaltet, wird mit "Sind Sie sicher?" nachgefragt. Bestätigen Sie mit der mittleren Taste (2), um auszuschalten.

Um den Pager wieder einzuschalten, drücken Sie einige Sekunden lang eine der drei Tasten. Nach dem Einschalten wird das Logo bzw. der Identifikationstext angezeigt und der Vibrator und die Displaybeleuchtung eingeschaltet. Abschließend ertönt ein Kontrollton. Darauf hin wird das Hauptmenü bzw. bei aktivierter Einfachbedienung die neuste Meldung angezeigt und der Pager wechselt in den Bereitschaftsmodus.

6.4.2 Breitschrift ein/aus oder Zeichensatz wählen

Um Meldungen in gut lesbarer Breitschrift anzuzeigen, wählen Sie im Hauptmenü mit der oberen Taste (1) das Spezialmenu und darin mit der unteren Taste (3) die Funktion "Breitschrift ein/aus" an und bestätigen Sie mit der mittleren Taste (2).

Um wieder auf Normalschrift umzuschalten, wiederholen Sie diese Bedienfolge.
In Ausnahmefällen wird die Funktion zur Auswahl des Zeichensatzes verwendet.

6.4.3 Menüsprache wählen

Wählen Sie mit der unteren Taste eine von zwei Sprachen aus. Mit der oberen Taste gehen Sie zurück in das Menü.

6.4.4 Statusanzeige

Um die Statusinformationen anzuzeigen, wählen Sie im Hauptmenü mit der oberen Taste (1) das Spezialmenü und darin mit der unteren Taste (3) die Funktion "Statusanzeige" an und bestätigen Sie mit der mittleren Taste (2) (siehe auch Kapitel 3).

7 Schnittstelle/Peripherie

7.1 Zubehör

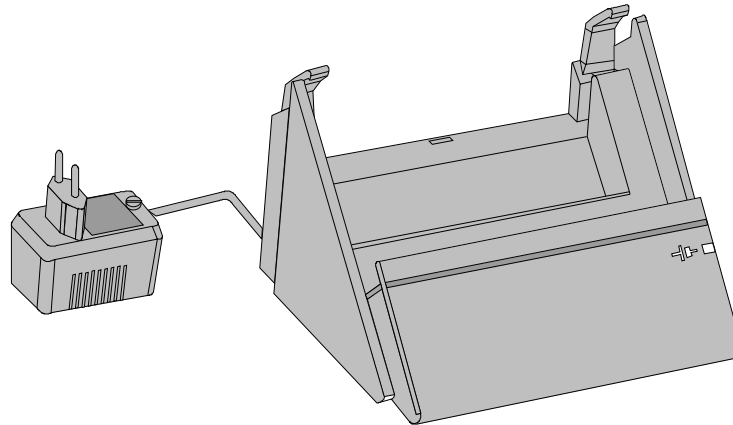

LG 516	Ladegerät
LGRA 516	Ladegerät mit Relaisausgang und Antennenanschluss
LGL 516	Ladegerät mit Relaisausgang, Kontrolllampe und Antennenanschluss
LG516C Ex	Ladegerät für DE516C Ex
SG 505	Schnittstellen- und Ladegerät
PG 95	Programmier- und Ladegerät

Vorsicht:

Alle Pager müssen mit einem mehrfach aufladbaren Nickel-Cadmium- oder Metall-Hydrid-Akku ausgerüstet sein, bevor sie in eines der oben aufgeführten Geräte eingesetzt werden können.

Pager nicht mit eingesetzter Alkalinebatterie (Trockenbatterie) laden.

Bei DE516C Ex darf die Batterie nur von Swissphone gewechselt werden.

Empfänger zurücksetzen

Mit folgender Funktion haben Sie die Möglichkeit den Empfänger zurückzusetzen. Gehen Sie dazu wie folgt vor:

- Batterie oder Akkumulator entfernen
- Wiedereinsetzen der Batterie und dabei gleichzeitig die obere und untere Taste drücken.
- Auf der mittleren Zeile erscheint der Text : Factory reset?
- Falls Sie den Factory reset durchführen möchten, drücken Sie die mittlere Taste

Unter normalen Umständen brauchen Sie diese Funktion nie zu benutzen. Sollte der Empfänger aber einmal 'hängenbleiben', können Sie den Empfänger zurücksetzen, damit er wieder ordnungsgemäss funktioniert.

Technische Änderungen vorbehalten

Kundendienst:

Mit diesem Pager haben Sie ein hochwertiges Produkt erworben. Sollte es trotz Beachtung dieser Anleitung einmal Probleme im Betrieb geben, kontaktieren Sie bitte Ihren nächsten Kundendienst.

Kundendienst-Adresse: